



FRESH & CLEAR®

REGISTRATION CARD
FICHE D'ENREGISTREMENT
REGISTRIERUNGSKARTE
TARJETA DE REGISTRO
FICHA DE REGISTRO



FRESH & CLEAR®

DRINKING FOUNTAIN
ABREUVOIR
TRINKBRUNNEN
FUENTE DE AGUA
BEBEDOURO



FRESH & CLEAR®

DRINKING FOUNTAIN
ABREUVOIR
TRINKBRUNNEN
FUENTE DE AGUA
BEBEDOURO



USER MANUAL
GUIDE DE L'UTILISATEUR
GEBRAUCHSANLEITUNG
MANUAL DEL USUARIO
MANUAL DE UTILIZAÇÃO



Canada: **Rolf C. Hagen Inc.**, 20500 Trans Canada Hwy, Baie d'Urfé, QC H9X 0A2
U.S.A.: **Rolf C. Hagen (U.S.A.) Corp.**, 305 Forbes Blvd, Mansfield MA, 02048
U.K.: **Rolf C. Hagen (U.K.) Limited**, California Drive, Whitwood Industrial Estate,
Castletford West Yorkshire WF10 5QH
France: **Hagen France SA.**, Parisud 4, Boulevard Jean Monnet, F-77388 Combs la Ville.
Germany: **HAGEN Deutschland GmbH & Co. KG**, Lehmweg 99-105, D-25488 Holm



FRESH & CLEAR

DRINKING FOUNTAIN
ABREUVOIR
TRINKBRUNNEN
FUENTE DE AGUA
BEBEDOURO

Table of Contents:

Safety Tips	4
Contents	9
Usage	10
Cleaning	19
Frequently Asked Questions	20
Accessories & Spare Parts	22
Warranty Information	23

Table des matières :

Conseils de sécurité	5
Contenu	9
Utilisation	10
Nettoyage	19
Foire aux questions	20
Accessoires et pièces de rechange	22
Information sur la garantie	23

Inhaltsverzeichnis:

Sicherheitshinweise	6
Inhalt	9
Verwendung	10
Wartung	19
Häufig gestellte Fragen	20
Zubehör und Ersatzteile	22
Garantiehinweise	23

Índice:

Consejos sobre seguridad	7
Contenido	9
Uso	10
Limpieza	19
Preguntas más frecuentes	21
Accesorios y piezas de repuesto	22
Información sobre la garantía	23

Índice:

Dicas de segurança	8
Conteúdo	9
Utilização	10
Limpeza	19
Questões mais frequentes	21
Acessórios & peças de reposição	22
Informação sobre a garantia	23

2 Year Warranty
ans de garantie
Jahre Garantie
años de garantía
anos de garantia

The Catit® Design Fresh & Clear Drinking Fountain offers a 2-year limited warranty from the original date of purchase. This warranty is valid only under normal operating conditions for which the unit is intended. This warranty will not apply to any unit subjected to improper use, negligence or tampering. The pump must be maintained in accordance with the instructions. The motor is factory sealed; tampering will void warranty. For warranty service, contact your local pet product dealer or write to the Catit® representative in your country.

L'abreuvoir Fresh & Clear Catit® Design offre une garantie limitée de deux ans à partir de la date originale de l'achat. Cette garantie n'est valide que si l'appareil a été utilisé dans des conditions normales. Cette garantie ne s'applique pas si l'appareil a été l'objet d'un usage abusif, de négligence ou de modification. La pompe doit être entretenue selon les instructions. Le moteur a été scellé à l'usine; sa modification annulera la garantie. Pour le service de la garantie, prière de communiquer avec votre détaillant local de produits pour animaux de compagnie ou d'écrire au représentant Catit® de votre pays.

Der Catit® Design Fresh & Clear Trinkbrunnen bietet Ihnen eine zweijährige Garantie, die mit dem Ersterwerbsdatum einsetzt. Diese Garantie gilt nur unter den normalen Betriebsbedingungen, für die das Gerät ausgelegt ist. Diese Garantie erstreckt sich nicht auf Geräte, die unsachgemäßer oder fahrlässiger Verwendung oder Manipulation

Canada: **Rolf C. Hagen Inc.**, 20500 Trans Canada Hwy, Baie d'Urfé, QC H9X 0A2
U.S.A.: **Rolf C. Hagen (U.S.A.) Corp.**, 305 Forbes Blvd, Mansfield MA, 02048
U.K.: **Rolf C. Hagen (U.K.) Limited**, California Drive, Whitwood Industrial Estate, Castleford West Yorkshire WF10 5DH
France: **Hagen France SA**, Parisud 4, Boulevard Jean Monnet, F-77388 Combs la Ville.
Germany: **HAGEN Deutschland GmbH & Co. KG**, Lehmweg 99-105, D-25488 Holm

WARRANTY
GARANTIE
GARANTIE
GARANTÍA
GARANTIA

ausgesetzt wurden. Die Pumpe ist gemäß den Anleitungen zu warten. Der Motor ist werksmäßig versiegelt; durch eventuelle Manipulationen wird die Garantie verwirkt. Für Kundendienstleistungen im Rahmen der Garantie wenden Sie sich an Ihren örtlichen Zoofachhändler oder schreiben Sie an den Catit® Vertreter in Ihrem jeweiligen Land.

La Fuente de agua Catit® Design Fresh & Clear tiene una garantía limitada de dos años a partir de la fecha de compra. Esta garantía es válida únicamente bajo las condiciones de funcionamiento normales para las cuales se ha diseñado el aparato. Esta garantía no se aplica a ningún aparato que haya sido objeto de mala utilización, negligencia o manipulación intencional. La bomba debe mantenerse conforme a las instrucciones. El motor viene sellado de fábrica; toda manipulación invalidará la garantía. Para el servicio en virtud de la garantía, comuníquese con el distribuidor local de productos para mascotas o escriba al representante de Catit® en su país.

O Bebedouro Catit® Design Fresh & Clear oferece dois anos de garantia limitada a partir da data de compra. Esta garantia é válida apenas em condições normais de operação, dentro da finalidade do aparelho. Esta garantia não se aplicará a unidades sujeitas a uso impróprio, negligência ou alteração intencional. A bomba deve receber manutenção observando-se as instruções. Motor selado na fábrica. Sua violação anula a garantia. Para garantia de serviço, contate o representante local de produtos para animais ou escreva ao representante da Catit® em seu país.



FRESH & CLEAR

REGISTRATION CARD
FICHE D'ENREGISTREMENT
REGISTRIRUNGSKARTE
TARJETA DE REGISTRO
FICHA DE REGISTRO

Art. # 50053
Catit® Design Fresh & Clear Drinking Fountain
Abreuvoir Fresh & Clear Catit® Design
Catit® Design Fresh & Clear Trinkbrunnen
Fuente de agua Catit® Design Fresh & Clear
Bebedouro Catit® Design Fresh & Clear

Name • Nom • Name • Nombre • Nome

Address • Adresse • Straße • Dirección • Endereço

City • Ville • Ort • Ciudad • Cidade

Province-State • Province-État • Bundesland • Provincia-Estado • Provincia-Estado

Country • Pays • Land • País • País

Postal code • Code postal • Postleitzahl • Código postal • Código Postal

Email • Courriel • E-Mail • Correo electrónico • Email

Date of Purchase • Date d'achat • Kaufdatum • Fecha de compra • Data de compra

DD/MM/YY

Store Location • Emplacement du magasin • Adresse des Händlers • Dirección de la tienda • Lojo onde foi comprado

To register on-line, visit our website at:
Pour enregistrement en ligne, visitez notre site Web au :
Für eine Online-Registrierung besuchen Sie uns unter:
Para registrar el producto en línea, visite nuestro sitio Web en:
Para fazer seu registro eletronicamente, visite nosso sitio web :

www.hagen.com

Congratulations

on your purchase of the Catit® Design Fresh & Clear Drinking Fountain. Please take the time to read this user manual carefully and keep it on hand for future reference.

Like people, pets require water for good health. Encouraging your cat to drink more water helps prevent crystal formation that can lead to urinary diseases. Because the body uses water continuously, your pet's supply of water must be constant. The Catit® Design Fresh & Clear Drinking Fountain provides an indoor source of moving water that will encourage your pet to drink more. It provides the kind of clean, oxygenated water your pet is looking for, and needs.

Félicitations

pour votre achat l'abreuvoir Fresh & Clear Catit® Design. Veuillez prendre le temps de lire soigneusement ce guide de l'utilisateur et le garder à portée de la main pour consultation future.

Comme les humains, les animaux de compagnie ont besoin de boire de l'eau pour être en santé. Encourager votre chat à boire plus d'eau contribue à prévenir la formation de cristaux pouvant mener à des troubles de l'appareil urinaire. Étant donné que le corps a continuellement besoin d'eau, l'approvisionnement en eau de votre animal familier doit être constant. L'abreuvoir Fresh & Clear Catit® Design fournit, dans la maison, une source d'eau en circulation pour stimuler votre animal favori à boire davantage. L'abreuvoir garantit une eau propre et oxygénée que votre animal recherche et dont il a besoin.

Herzlichen Glückwunsch

zum Erwerb des Catit® Design Fresh & Clear Trinkbrunnens. Bitte nehmen Sie sich die Zeit, diese Gebrauchsanleitung sorgfältig zu lesen und bewahren Sie sie zur späteren Verwendung auf.

Wie wir Menschen brauchen auch Tiere Wasser für eine gute Gesundheit. Wenn Sie Ihre Katze dazu ermuntern, mehr Wasser zu trinken, helfen Sie dabei, einer Bildung von Kristallen vorzubeugen, die zu Harnwegserkrankungen führen könnten. Da der Körper ständig Wasser braucht, muss Ihr Tier stets Zugang zu frischem Wasser haben. Der Catit® Design Fresh & Clear Trinkbrunnen bietet im Haus eine Quelle mit fließendem Wasser, die Ihr Tier dazu ermuntert, mehr zu trinken. Der Trinkbrunnen liefert das saubere, mit Sauerstoff angereicherte Wasser, das Ihr Tier sucht und braucht.

Felicitaciones

por comprar la Fuente de agua Catit® Design Fresh & Clear. Sírvase leer atentamente este manual del usuario y tenerlo como referencia.

por comprar la Fuente de agua Catit® Design Fresh & Clear. Sírvase leer atentamente este manual del usuario y tenerlo como referencia. Las mascotas necesitan agua como las personas para mantenerse saludables. Estimular al gato a beber más ayuda a evitar la formación de cristales que le pueden originar enfermedades urinarias. El suministro de agua para la mascota debe ser constante ya que el organismo usa agua en todo momento. La fuente de agua Catit® Design Fresh & Clear proporciona una fuente de agua corriente para interiores que estimulará a la mascota a beber más. Brinda agua limpia y oxigenada que su mascota busca y necesita.

Congratulações

por sua compra do Bebedouro Catit® Design Fresh & Clear. Favor ler atentamente este manual e mantê-lo à mão para referência futura.

Tal como as pessoas, os animais necessitam de água para uma vida saudável. Encorajar seu gato a beber mais água ajudará a prevenir a formação de cristais que podem levar à aparição de doenças urinárias. Como o corpo está sempre utilizando água, o fornecimento de água para seu animal deve ser constante. O bebedouro Catit® Design Fresh & Clear fornece uma fonte interior de água em movimento que o encorajará a beber mais. Fornece a água limpa e oxigenada que o seu animal prefere e necessita.



FRESH & CLEAR

SAFETY TIPS
CONSEILS DE SÉCURITÉ
SICHERHEITSHINWEISE
CONSEJOS SOBRE SEGURIDAD
DICAS DE SEGURANÇA

INSTRUCTIONS PERTAINING TO A RISK OF FIRE, ELECTRIC SHOCK, OR INJURY TO PERSONS

IMPORTANT SAFETY INSTRUCTIONS

WARNING: To guard against injury, basic safety precautions should be observed, including the following.

1. READ AND FOLLOW ALL SAFETY INSTRUCTIONS

and all the important notices on the appliance before using the pump. Failure to do so may result in damage to this appliance.

2. DANGER

To avoid possible electrical shock, special care should be taken since water is employed in the use of this product. For each of the following situations, do not attempt repairs yourself; return the pump to an authorized service facility for service if it is still under warranty or discard the appliance.

- A. If the pump shows any sign of abnormal water leakage, disconnect the power supply cord and remove pump from water.
- B. Carefully examine the appliance after installation. It should not be plugged in if there is water on parts not intended to be wet.
- C. Do not operate the appliance if it has a damaged electrical cord or plug, or if it is malfunctioning or if it is dropped or damaged in any manner. The power cord of this appliance cannot be replaced: if the cord is damaged, the appliance should be discarded. Never cut the cord.
- D. The electrical outlet should always be above the level of the appliance. If the plug or outlet does get wet, DON'T unplug the electrical cord. Disconnect the fuse or circuit breaker that supplies power to the appliance, then unplug and examine for presence of water in the outlet.

- 3. To reduce the risk of injury, close supervision is necessary when the appliance is used by or near children.
- 4. To avoid injury, do not contact moving or hot parts.

5. CAUTION

Always unplug or disconnect the appliance from the outlet before putting on or taking off parts and while the equipment is being installed, maintained or handled. When inserting or removing the pump from the water, always pull out the main electrical plug. Never yank the cord to pull the plug from outlet. Grasp the plug and pull to disconnect. Always unplug an appliance from an outlet when not in use. Never lift the pump by the cord.

6. CAUTION:

THIS IS A PET DRINKING FOUNTAIN PUMP.

This pump has been evaluated for use with water only. Do not use this pump for other than its intended use (i.e. don't use on swimming pools, bathrooms, etc.). The use of attachments not recommended or sold by the appliance manufacturer may cause an unsafe condition.

- Do not use the pump in swimming pools or other situations where people are immersed.
- This pump is suitable for use in water temperatures up to 35° C.
- Do not use this pump with inflammable or drinkable liquids.
- 7. Do not install or store the appliance where it will be exposed to temperatures below freezing. Shelter the pump from direct sunlight.
- 8. Ensure that the appliance is placed on a flat, even surface. Monitor the appliance regularly. Do not leave appliance unattended for extended periods. Do not allow the pump to run dry. The pump must be immersed in water completely. This pump must never operate outside of water.
- 9. If an extension cord is necessary, ensure the connection is water-tight and dust proof. A cord with a proper rating should be used. A cord rated for less amperes or watts than the appliance rating may overheat. Care should be taken to arrange the cord so that it will not be tripped over or pulled. The connection should be carried out by a qualified electrical installer.
- 10. Do not use this unit outdoors. This unit is for indoor use only.

SAVE THESE INSTRUCTIONS FOR FUTURE REFERENCE

Only the faithful observation of these installation, electrical and maintenance guidelines will ensure the safe and efficient use of this drinking fountain.

FREQUENTLY ASKED QUESTIONS
FOIRE AUX QUESTIONS
HÄUFIG GESTELLTE FRAGEN
PREGUNTAS MÁS FRECUENTES
QUESTÕES MAIS FREQUENTES

F: Warum pumpt das Wasser nicht ordnungsgemäß durch das Gerät?

A: Möglicherweise sind im Filter oder in der Pumpe eingeschlossene Fremdstoffe (Futterreste, Haare, Verunreinigungen) die Problemursache. Überprüfen Sie den Filter. Sollte er mit Fremdstoffen gesättigt sein, muss er ersetzt werden. Falls der Filter in gutem Betriebszustand zu sein scheint, überprüfen Sie die Pumpe sorgfältig. Gegebenenfalls müssen Sie die Pumpe öffnen und den Innenraum reinigen, um den ordnungsgemäßen Betrieb wieder herzustellen (siehe Reinigungshinweise).

F: Ich habe das Gerät an das Netz angeschlossen, aber es fließt kein Wasser über die Kuppel. Was kann ich tun?

A: Es könnte Luft in der Pumpe eingeschlossen sein, die ein ordnungsgemäßes Funktionieren verhindert. Um das Gerät zu entlüften, ziehen Sie mehrmals den Netzstecker ab und stecken Sie ihn wieder in die Steckdose, bis Wasser über die Kuppel zu fließen beginnt.

Falls Sie ein Problem oder eine Frage in Bezug auf den Gebrauch dieses Produktes haben, wenden Sie sich bitte an Ihren örtlichen Fachhändler oder an HAGEN direkt.
HAGEN Deutschland GmbH & Co. KG
Lehmweg 99-105
D-25488 Holm

P: Mi mascota parece asustarse del aparato.
¿Qué debo hacer?

R: Aunque la mayoría de los animales domésticos acepta fácilmente la fuente, al principio su mascota puede sentirse intimidada por este aparato. Es importante animarla a que beba de la fuente. Retire otras fuentes de agua durante períodos de tiempo limitados. En unos pocos días su mascota llegará a acostumbrarse al aparato. Es imprescindible supervisar el modo en que su mascota comienza a usar la fuente para asegurarse de que bebe y que no se deshidrata.

P: ¿Con qué frecuencia debo llenar el aparato?

R: La frecuencia de llenado depende de muchos factores: cuánto bebe su mascota, cuántos animales domésticos utilizan la fuente y cuáles son las condiciones ambientales donde se encuentra el aparato. En un ambiente seco y tibio el agua se evaporará más rápido que en un lugar fresco y seco.

P: ¿Por qué borbotea el aparato?

R: El borboteo es una indicación de que el nivel de agua está muy bajo. Vuelva a llenar la cúpula inmediatamente (consulte las instrucciones de llenado). Nunca deje que el aparato funcione en seco.

P: El aparato tiene una película blanca.
¿Qué es y cómo puedo sacarla?

R: La película blanca es un depósito de cal que deja el agua dura. Elimine estas manchas, empapándolas con una solución de vinagre para ablandarlas. Frote con un paño suave. Enjuague todo muy bien.

P: ¿Por qué el agua no pasa bien por el aparato?

R: Este problema puede deberse a que el filtro o la bomba tienen materias extrañas (alimento, pelo, desechos). Examine el filtro. Si está lleno de materias extrañas, deberá cambiarlo. Si el filtro parece funcionar bien, examine atentamente la bomba. Es posible que necesite abrir la bomba y limpiar el interior para que funcione bien (consulte las instrucciones de limpieza).

P: Enchufé el aparato, pero el agua no fluye sobre la cúpula. ¿Qué debo hacer?

R: Es posible que la bomba tenga aire y esto impida que el aparato funcione como corresponde. Para quitar el aire del sistema, enchufe y desenchufe el aparato hasta que el agua empiece a fluir por la cúpula.

Para más información, llame por favor a nuestros Departamentos de Servicio a la Clientela:
Canadá: 1-800-554-2436 EE.UU.: 1-800-724-2436

Q: Meu animal parece ter medo do aparelho.
Que devo fazer?

R: Embora a maioria dos animais de estimação aceitem o bebedouro, seu animal pode ficar, inicialmente, intimidado pelo aparelho. É importante encorajá-lo a beber no bebedouro. Remova outras fontes de abastecimento de água durante períodos de tempo limitados. Seu animal se acostumará com ele em alguns dias. É imperativo verificar que seu animal utiliza o bebedouro, principalmente para evitar a desidratação do animal.

Q: Quantas vezes devo encher o reservatório?

R: A quantidade de vezes depende de vários fatores, inclusive da quantidade de água que seu animal bebe, quantos animais utilizam o bebedouro e das condições do local onde o aparelho está instalado. Em um ambiente seco e quente, haverá maior evaporação da água, se comparado a uma área fria e seca.

Q: Porquê o aparelho faz um barulho de borbulho?

R: O som de borbulho indica que o nível da água está baixo. Encha a cúpula imediatamente (refira-se às instruções correspondentes). Não deixe o aparelho funcionar sem água.

Q: Meu aparelho tem uma crosta branca.
O que é isso, e como posso retirá-la?

R: A crosta branca é um depósito de cal mineral, resultante da água dura. Para remover essas nódoas, deixe as partes afetadas numa solução de vinagre para amolecê-las. Remova a nódoa esfregando-a com um pano macio. Assegure-se de enxaguar bem.

Q: Porquê a água não está sendo bombeada corretamente no aparelho?

R: Poderá haver corpos estranhos (comida, pêlos, resíduos) presos no filtro ou na bomba e causando o problema. Examine o filtro. Se estiver saturado com corpos estranhos, deverá ser substituído. Se o filtro parecer em bom estado de funcionamento, verifique a bomba cuidadosamente. Talvez necessite abrir a bomba e limpar seu interior para que volte a funcionar corretamente (refira-se às instruções de limpeza).

Q: Liguei o aparelho mas não há água fluindo na cúpula. Que devo fazer?

R: Pode ser que haja ar dentro da bomba, impedindo o funcionamento normal. Para retirar o ar do sistema, repita o processo de ligar e desligar o aparelho até que a água comece a fluir na cúpula.

Para assistência adicional, favor telefonar ao departamento de serviço à clientela:
Canadá: 1-800-554-2436 EEUU: 1-800-724-2436



FRESH & CLEAR

SAFETY TIPS
CONSEILS DE SÉCURITÉ
SICHERHEITSHINWEISE
CONSEJOS SOBRE SEGURIDAD
DICAS DE SEGURANÇA

Q: My pet seems afraid of the unit. What should I do?

A: Although the majority of pets readily accept using the fountain, your pet may be intimidated by the unit at first. It is important to encourage drinking from the fountain. Remove other water sources for a limited amount of time. Your pet will become accustomed to the unit within a few days. It is imperative to monitor your pet's use of the fountain at first to ensure that he is drinking to avoid dehydration.

Q: How often should I fill my unit?

A: Refill frequency is dependent on many factors, including how much your pet drinks, how many pets use the fountain, and the environmental conditions where the unit is located. There will be more water evaporation in a dry, warm area versus a cool area.

Q: Why is the unit making gurgle sounds?

A: The gurgle sounds are an indication that the water level is very low. Refill immediately (refer to filling instructions). Never let the unit run dry.

Q: My unit has a white film on it. What is it and how can I remove it?

A: The white film is a lime mineral deposit resulting from hard water. To remove these stains, soak affected areas in a vinegar solution to loosen deposit. Remove by wiping with a soft cloth. Ensure to rinse thoroughly.

Q: Why is the water not pumping properly through the unit?

A: There may be some foreign matter (food, hair, debris) trapped in the filter, or pump, that may be causing this problem. Examine the filter. Should it be saturated with foreign matter, it must be replaced. Should the filter appear in functioning order, check the pump carefully. You may need to open the pump and clean out the interior for it to function properly (refer to cleaning instructions).

Q: I plugged in the unit, but there is no water flowing. What should I do?

A: There could be air trapped in the pump, preventing it from functioning properly. To remove air from the system, repeat the process of unplugging and plugging in the unit until the water begins to flow.

For further assistance, please call our customer service departments:
Canada: 1-800-554-2436 U.S.A.: 1-800-724-2436

Q: Mon animal semble avoir peur de l'abreuvoir. Que devrais-je faire?

R: Même si la majorité des animaux de compagnie accepte volontiers d'utiliser l'abreuvoir, votre animal peut être intimidé au début. Il est important de l'encourager à boire de l'abreuvoir. Retirez les autres sources d'eau pour une période limitée. Il s'habitue à l'abreuvoir en l'espace de quelques jours. Au cours des premiers jours, vous devez vérifier que votre animal utilise l'abreuvoir pour vous assurer qu'il boit et ne se déshydrate pas.

Q: À quelle fréquence devrais-je remplir l'abreuvoir?

R: La fréquence de remplissage dépend de nombreux facteurs y compris la quantité d'eau que boit votre animal, le nombre d'animaux utilisant l'abreuvoir et l'environnement dans lequel est placé l'abreuvoir. Vous remarquerez plus d'évaporation de l'eau dans un endroit sec et chaud par opposition à un endroit sec et frais.

Q: Pourquoi l'abreuvoir fait-il des glouglous?

R: Les glouglous indiquent que le niveau d'eau est très bas. Remplir de nouveau le dôme immédiatement (consulter les instructions de remplissage). Ne jamais laisser l'abreuvoir fonctionner à sec.

Q: Mon abreuvoir a une couche blanche sur sa surface. De quoi s'agit-il et comment puis-je enlever cette couche?

R: La couche blanche est un dépôt calcaire résultant d'une eau dure. Pour enlever ces taches, tremper les endroits touchés dans une solution de vinaigre pour défaire les dépôts. Les enlever en essuyant avec un linge doux. S'assurer de rincer à fond.

Q: Pourquoi l'eau n'est-elle pas pompée convenablement dans l'abreuvoir?

R: Des corps étrangers (aliments, poils, débris) sont peut-être coincés dans le filtre ou la pompe et peuvent causer ce problème. On doit examiner le filtre; s'il est saturé de corps étrangers, il faut le remplacer. Si le filtre fonctionne, vérifier la pompe soigneusement. On peut avoir à ouvrir la pompe et à nettoyer l'intérieur pour qu'elle fonctionne convenablement (consulter les instructions de nettoyage).

Q: J'ai branché l'abreuvoir mais il n'y a pas d'eau qui coule sur le dôme. Que devrais-je faire?

R: De l'air est probablement coincé dans la pompe, ce qui l'empêche de fonctionner correctement. Pour retirer l'air du système, débrancher et rebrancher en répétant ces opérations jusqu'à ce que l'eau commence à couler sur le dôme.

Pour le service après-vente, veuillez téléphoner à notre service à la clientèle :
Canada: 1 800 554-2436 É.-U.: 1 800 724-2436

F: Mein Haustier scheint Angst vor dem Gerät zu haben. Was kann ich tun?

A: Obwohl die meisten Haustiere sich problemlos an die Nutzung des Trinkbrunnens gewöhnen, kann es vorkommen, dass Ihr Haustier zunächst verschüchtert auf das Gerät reagiert. Es ist wichtig, dass Sie es zur Nutzung des Trinkbrunnens ermutigen. Entfernen Sie für eine begrenzte Zeit alle übrigen Wasserquellen. Ihr Haustier wird sich innerhalb weniger Tage an das Gerät gewöhnen. Es ist zwingend erforderlich, dass Sie in der Anfangsphase darauf achten, ob Ihr Haustier das Gerät annimmt und genügend Wasser zu sich nimmt.

F: Wie häufig sollte ich das Gerät nachfüllen?

A: Die Füllhäufigkeit ist von einer Reihe von Faktoren abhängig, z.B. davon, wie viel Ihr Haustier trinkt, ob mehrere Tiere den Trinkbrunnen nutzen und in was für einer Umgebung das Gerät aufgestellt ist. In warmen, trockenen Räumen verdunstet erheblich mehr Feuchtigkeit als in kühlen Räumen.

F: Warum macht das Gerät gurgelnde Geräusche?

A: Dieses Gurgeln ist ein Zeichen dafür, dass der Wasserstand sehr niedrig ist. Füllen Sie umgehend Wasser nach (siehe Nachfüllhinweise). Lassen Sie das Gerät nie trocken laufen.

F: Auf meinem Gerät hat sich ein weißer Film gebildet. Was ist das und wie lässt er sich entfernen?

A: Der weiße Film besteht aus Kalkablagerungen. Sie sind eine Folge harten Wassers. Um diese Flecken zu entfernen, weichen Sie die betroffenen Stellen mit einer Essigsäurelösung ein, die diese Ablagerungen auflöst. Entfernen Sie sie anschließend mit einem weichen Tuch. Spülen Sie die betroffenen Flächen danach sorgfältig ab.

INSTRUCTIONS RELATIVES À UN RISQUE D'INCENDIE, À UN CHOC ÉLECTRIQUE OU À DES BLESSURES AUX PERSONNES

MESURES DE SÉCURITÉ IMPORTANTES

MISE EN GARDE : Pour éviter toute blessure, il faut observer des précautions élémentaires de sécurité, y compris les suivantes :

1. LIRE ET RESPECTER TOUTES LES CONSIGNES DE SÉCURITÉ

et tous les avis importants apparaissant sur l'appareil avant d'utiliser la pompe. Tout manquement à ces précautions pourrait entraîner des dommages à l'appareil.

2. DANGER

Pour éviter tout risque d'électrocution, une attention spéciale devrait être portée en raison de l'utilisation d'eau avec cet appareil. Dans chacune des situations suivantes, ne pas essayer de réparer l'appareil soi-même; le retourner plutôt à un service autorisé de réparations s'il est encore sous garantie ou le jeter.

- Si la pompe a une fuite anormale d'eau, débrancher le cordon d'alimentation et retirer la pompe de l'eau.
 - Examiner l'appareil avec soin après l'installation. Il ne devrait pas être branché en présence d'eau sur des pièces ne devant pas être mouillées.
 - Ne pas faire fonctionner un appareil dont le cordon ou la fiche est endommagé, qui ne fonctionne pas correctement ou qui est tombé ou a été endommagé d'une quelconque manière. Le cordon d'alimentation de cet appareil ne peut pas être remplacé; si le cordon est endommagé, il faut jeter l'appareil. Ne jamais couper le cordon.
 - La prise de courant devrait toujours être au-dessus du haut de l'appareil. Si la fiche ou la prise de courant est mouillée, NE PAS débrancher l'appareil. Mettre d'abord hors circuit le fusible ou le disjoncteur qui fournit l'électricité à l'appareil et le débrancher ensuite. Vérifier qu'il n'y a pas d'eau dans la prise.
3. Pour réduire le risque de blessure, il est nécessaire de surveiller

étroitement les enfants qui utilisent cet appareil ou sont à proximité.
4. Pour éviter toute blessure, ne toucher aucune pièce mobile ou chaude.

5. ATTENTION

Toujours débrancher l'appareil avant d'insérer ou de retirer des pièces et pendant que l'équipement est installé, entretenu ou manipulé. Au moment de déposer la pompe dans l'eau ou de la retirer, toujours débrancher la fiche électrique principale. Ne jamais tirer sur le cordon d'alimentation pour débrancher l'appareil mais plutôt prendre la fiche entre les doigts et tirer. Toujours débrancher un appareil d'une prise de courant quand il n'est pas utilisé. Ne jamais soulever la pompe par le cordon d'alimentation.

6. ATTENTION :

- IL S'AGIT DE LA POMPE D'UN ABREUVOIR.**
Cette pompe a été évaluée pour utilisation avec de l'eau seulement. Ne pas s'en servir pour un usage autre que celui prévu (c.-à-d. ne pas l'employer dans des piscines, des salles de bains, etc.). L'utilisation de fixations ni recommandées ni vendues par le fabricant de l'appareil peut être source de situations dangereuses.
- Ne pas se servir de la pompe dans des piscines ou dans d'autres lieux où des personnes sont dans l'eau.
 - Cette pompe convient pour des températures de l'eau jusqu'à 35 °C.
 - Ne pas utiliser cette pompe avec des liquides inflammables ou potables.
- Ne pas installer ou ranger l'appareil où il sera exposé aux intempéries ou à des températures sous le point de congélation. Protéger la pompe de la lumière directe du soleil.
 - S'assurer que l'appareil est placé sur une surface plate et égale. Le surveiller régulièrement et ne pas le laisser sans surveillance pendant des périodes prolongées. Ne pas laisser la pompe fonctionner à sec. Elle doit être immergée complètement dans l'eau et ne doit jamais fonctionner en dehors de l'eau.
 - Si une rallonge électrique est nécessaire, vérifier que le raccordement est étanche à l'eau et aux poussières. On devrait utiliser une rallonge d'un calibre suffisant. Un cordon électrique de moins d'ampères ou de watts que l'appareil peut surchauffer. Des précautions devraient être prises afin d'éviter qu'on tire la rallonge ou qu'on trébuche dessus. Le raccordement devrait être effectué par un électricien qualifié.
 - Ne pas utiliser cette pompe à l'extérieur. Elle est conçue pour usage dans la maison seulement.

CONSERVER CES INSTRUCTIONS POUR CONSULTATION FUTURE

Seule l'observation constante de ces directives d'installation, d'électricité et d'entretien assurera l'emploi sûr et efficace de cet abreuvoir.



FRESH & CLEAR

SAFETY TIPS
CONSEILS DE SÉCURITÉ
SICHERHEITSHINWEISE
CONSEJOS SOBRE SEGURIDAD
DICAS DE SEGURANÇA

CLEANING
NETTOYAGE
WARTUNG
LIMPIEZA
LIMPEZA

ANLEITUNGEN IM FALL VON FEUER, ELEKTRISCHEN SCHLÄGEN ODER VELETZUNGEN BEI PERSONEN

WICHTIGE SICHERHEITSHINWEISE

WARNUNG: Zum Schutz vor Verletzungen sind grundlegende Sicherheitsvorkehrungen zu beachten, einschließlich der folgenden Hinweise:

1. LESEN UND BEFOLGEN SIE ALLE SICHERHEITSHINWEISE

und alle wichtigen Hinweise auf dem Gerät vor der Inbetriebnahme dieser Pumpe. Bei Nichtbeachtung kann dies zu Schäden an diesem Gerät führen.

2. GEFAHR

Um einen möglichen elektrischen Schlag zu vermeiden, sollten Sie besonders vorsichtig sein, weil bei der Benutzung dieses Gerätes Wasser verwendet wird. Wenn eine der nachfolgenden Situationen eintritt, sollten Sie nicht versuchen, das Gerät selber zu reparieren, sondern dieses den Garantiehinweisen gemäß an eine autorisierte Kundendienststelle zur Reparatur geben oder das Gerät entsorgen.

- A. Wenn auf der Pumpe unnormale Wasserleckagen zu erkennen sind, lösen Sie sofort die Netzsteckerverbindung und entfernen Sie die Pumpe aus dem Wasser.
- B. Gerät nach dem Einbau sorgfältig überprüfen. Es darf nicht an das Stromnetz angeschlossen werden, wenn sich Wasser auf Teilen befindet, die nicht nass werden dürfen.
- C. Kein Gerät mit beschädigtem Netzkabel oder beschädigtem Stecker benutzen oder wenn dieses nicht richtig funktioniert oder heruntergefallen oder anderweitig beschädigt wurde: Die Netzschnur dieses Gerätes kann nicht ausgewechselt werden; wenn die Schnur beschädigt ist, sollte das Gerät weggeworfen werden. Niemals die Schnur abschneiden.
- D. Die Steckdose sollte sich stets oberhalb des Trinkbrunnens befinden. Damit wird verhindert, dass Wasser die Schnur entlang wandert und mit der Steckdose in Berührung kommt. Wenn der Stecker oder Steckdose

nass werden, Netzkabel NICHT aus der Steckdose ziehen. Sicherung oder Sicherungsschalter des Stromkreises für das Gerät ausschalten. Erst danach das Netzkabel herausziehen und die Steckdose auf Vorhandensein von Wasser überprüfen.

- 3. Zur Vermeidung von Verletzungen ist eine sorgfältige Aufsicht notwendig, wenn das Gerät von Kindern oder in der Nähe von Kindern benutzt wird.
- 4. Zur Vermeidung von Verletzungen keine heißen oder sich bewegenden Teile berühren.

5. VORSICHT

Trennen Sie immer alle Geräte vom Stromnetz, bevor Teile angebracht oder entfernt werden, während Teile installiert, gewartet oder angefasst werden. Wenn Sie die Pumpe in das Wasser legen oder sie aus dem Wasser entfernen, die Einheit immer zuerst vom Stromnetz trennen. Nicht am Netzkabel ziehen, um den Stecker aus der Steckdose zu lösen. Immer am Stecker anfassen und herausziehen. Trennen Sie die Einheit immer vom Stromnetz, wenn sie nicht in Betrieb ist. Heben Sie die Pumpe niemals am Kabel an.

6. VORSICHT:

DIES IST EIN TRINKBRUNNEN FÜR KATZEN.

Die Pumpe wurde ausschließlich für den Gebrauch mit Wasser konstruiert. Benutzen Sie die Pumpe nur für den vorgesehenen Verwendungszweck (d.h. nicht für Swimming Pools, Badezimmer usw.). Die Verwendung von Anbauteilen, die nicht vom Gerätehersteller empfohlen oder verkauft werden, kann zu einem unsicheren Betriebszustand führen.

- Benutzen Sie die Pumpe nicht in Swimming Pools oder anderen Situationen, in denen sich Menschen im Wasser befinden.
- Diese Pumpe ist für den Gebrauch bei einer Wassertemperatur bis zu 35° C geeignet.
- Benutzen Sie diese Pumpe nicht mit leicht entzündlichen oder trinkbaren Flüssigkeiten.
- 7. Installieren oder lagern Sie das Gerät nicht an Stellen, an denen es der Witterung oder Temperaturen unter dem Frostpunkt ausgesetzt ist. Schützen Sie die Pumpe vor der direkten Sonneneinstrahlung.
- 8. Achten Sie darauf, dass das Gerät auf einer glatten, ebenen Fläche steht. Überprüfen Sie die Einheit regelmäßig. Lassen Sie das Gerät nie über längere Zeit hinweg unbeaufsichtigt. Die Pumpe darf nicht trocken laufen. Die Pumpe muss vollständig unter Wasser getaucht werden. Die Pumpe darf niemals außerhalb des Wassers in Betrieb genommen werden.
- 9. Wenn ein Verlängerungskabel benötigt wird, müssen Sie darauf achten, dass die Verbindung wasserdicht und staubfrei ist. Es muss ein Kabel geeigneter Leistung benutzt werden. Ein Verlängerungskabel mit einer kleineren Ampere- oder Wattzahl als das Gerät kann sich überhitzen. Achten Sie darauf, das Verlängerungskabel so zu verlegen, dass man nicht darüber stolpert oder es herauszieht.
- 10. Benutzen Sie die Pumpe nie im Freien. Diese Pumpe ist ausschließlich für den Gebrauch im Haushalt geeignet.

BEWAHREN SIE DIESE ANLEITUNG AUF

Nur die genaue Beachtung dieser Installations-, Elektro- und Wartungsanleitungen gewährleistet den sicheren und effizienten Gebrauch dieses Trinkbrunnens.

WEEKLY MAINTENANCE

Wash and rinse fountain with a soft sponge and a non-abrasive cleanser. Rinse thoroughly, ensuring no soapy residue. Remove the filter from the base and rinse.

Do not wash the filter with soap. If filter contains excess debris or other foreign matter, replace it (replacement filters sold separately). The filter should be replaced every 3 weeks or when there are visible signs that the filter is saturated with foreign matter (debris, food, hair, etc.) More frequent changes may be necessary due to indoor environmental and water conditions, as well as multiple pet use. Should pump appear dirty, open pump and remove impeller cap and impeller. Remove any debris from the impeller and clean impeller well with cotton swab. Handle impeller with care.

ENTRETIEN HEBDOMADAIRE

Laver et rincer l'abreuvoir avec une éponge douce et un détergent non abrasif. Rincer à fond en s'assurant qu'il n'y a aucun résidu de savon. Retirer le filtre de la base et rincer. Ne pas laver le filtre avec du savon. S'il contient un excès de débris ou d'autres corps étrangers, le remplacer (filtres de rechange vendus séparément). Le filtre devrait être remplacé toutes les trois semaines ou lorsqu'il montre des signes de saturation par des corps étrangers (débris, aliments, poils, etc.). Des changements plus fréquents peuvent être requis en raison de la condition de l'eau et de l'environnement intérieur de la maison, ainsi que de l'utilisation par de nombreux animaux.

Si la pompe est sale, l'ouvrir et retirer le couvercle de la couronne et la couronne. Éliminer tous les débris de la couronne, nettoyer son puits avec un coton-tige. Manipuler la couronne avec soin.

WÖCHENTLICHE WARTUNG

Waschen Sie den Trinkbrunnen mit einem weichen Schwamm und einem milden Reinigungsmittel und spülen Sie ihn ab. Achten Sie auf sorgfältiges Abspülen, damit keine Seifenrückstände zurückbleiben. Entfernen Sie den Filter aus dem Bodenteil und spülen Sie ihn ab. Filter nicht mit Seife auswaschen. Falls der Filter Verunreinigungen oder sonstige Fremdstoffe enthält, ersetzen Sie ihn. (Ersatzfilter werden separat verkauft.) Ersetzen Sie den Filter alle drei Wochen oder sobald Anzeichen für eine Sättigung mit Fremdstoffen (Verunreinigungen, Futterresten, Haaren usw.) erkennbar werden. Ein häufigeres Auswechseln kann erforderlich werden je nach Wohnungsumfeld oder Wasserqualität, sowie bei Nutzung durch mehrere Tiere.

Wenn Sie vermuten, dass die Pumpe schmutzig ist, öffnen Sie die Pumpe und entfernen Sie die Flügelradabdeckung und das Flügelrad. Entfernen Sie eventuelle Verunreinigungen vom Flügelrad und reinigen Sie den Flügelradschacht mit einem Wattestäbchen. Seien Sie vorsichtig bei der Handhabung des Flügelrads.

MANTENIMIENTO SEMANAL

Lave la fuente con una esponja suave y un limpiador no abrasivo. Enjuague todo muy bien, sin dejar ningún residuo jabonoso. Saque el filtro de la base y enjuáguelo. No lave el filtro con jabón. Si el filtro contiene desechos en exceso u otro cuerpo extraño, reemplácelo (los repuestos para filtros se venden por separado). El filtro debe cambiarse cada 3 semanas cuando hay signos visibles de saturación con cuerpos extraños (desechos, comida, pelo, etc.). Se necesitará realizar cambios más frecuentes dependiendo del ambiente interno y la condición del agua y si el aparato es utilizado por varias mascotas.

Si la bomba parece sucia, abra la bomba y quite la tapa del impulsor y el impulsor. Retire cualquier desecho del impulsor, límpielo bien con un hisopo. Manipule el impulsor con cuidado.

LIMPEZA SEMANAL

Lave e enxague a bebedouro com uma esponja macia e líquido de limpeza não-abrasivo. Enxague abundantemente, assegurando-se de não haver resíduos de sabão. Remova o filtro da base e enxague tudo. Não lave o filtro com sabão. Se o filtro tiver excesso de resíduos ou qualquer material estranho, substitua-o (filtros sobressalentes são vendidos separadamente). O filtro de carvão deve ser substituído a cada 3 semanas ou quando qualquer sinal visível de saturação ou sujeira (resíduos, comida, cabelos, etc) seja detectado. Substituições frequentes podem ser necessárias dependendo do ambiente interno ou da condição da água, assim como quando o aparelho é utilizado por vários animais. Se a bomba parecer suja, abra-a e retire a tampa da roda impulsora e o impulsor. Remova todo resíduo do impulsor, limpe-o bem com um pano de algodão. Manuseie o impulsor com cuidado.

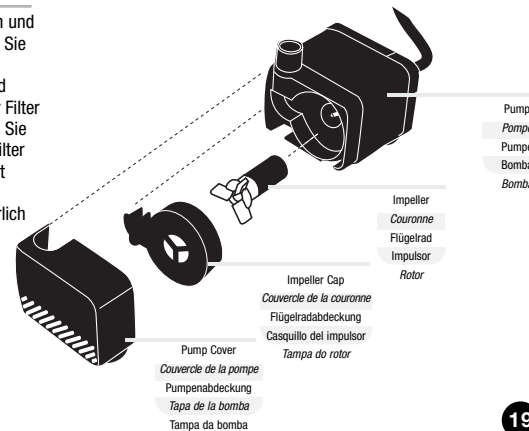



FRESH & CLEAR

USAGE
UTILISATION
VERWENDUNG
USO
UTILIZAÇÃO

SAFETY TIPS
CONSEILS DE SÉCURITÉ
SICHERHEITSHINWEISE
CONSEJOS SOBRE SEGURIDAD
DICAS DE SEGURANÇA

12

Attach power cord to AC adapter, and plug in unit.

Relier le cordon d'alimentation à l'adaptateur CA, puis brancher l'appareil.

Befestigen Sie das Netzkabel am AC-Adapter und verbinden Sie die Einheit mit dem Stromnetz.

Conecte el cable al adaptador CA y enchufe el equipo.

Coloque o fio elétrico no adaptador AC e ligue o aparelho.

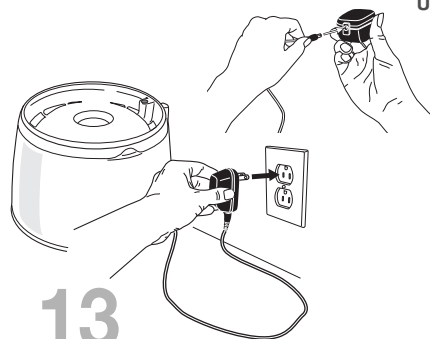

13

Secure excess power cord with tie wrap and place beneath unit to avoid pet chewing and entanglement. Do not allow any objects to come in contact with the unit as water may spill out of unit.

Fixer l'excédent du cordon d'alimentation avec une attache autobloquante et le placer sous l'abreuvoir pour éviter que l'animal le mâchonne et s'empêtre. Ne laisser aucun objet entrer en contact avec l'abreuvoir car de l'eau risque de se répandre en dehors de l'abreuvoir.

Platzieren Sie das überschüssige Kabel aufgewickelt unter dem Gerät, um zu vermeiden, dass die Tiere darauf herum beißen oder dass es sich verwickelt. Achten Sie darauf, dass keine anderen Gegenstände das Gerät berühren, da sonst Wasser austreten könnte.

Asegure el exceso del cable con un sujetador debajo de la fuente para evitar que la mascota lo mastique o se enrede. No permita que cualquier objeto entre en contacto con el equipo puesto que el agua podría derramarse.

Prenda o excesso de fio elétrico com uma presilha e coloque-o sob o aparelho, de modo a evitar que um animal possa roer ou emaranhar-se nele. Não permita que objetos venham a entrar em contato com o aparelho, uma vez que a água poderá espirrar para fora do aparelho.

INSTRUCCIONES RELATIVAS A UN RIESGO DE FUEGO, CHOQUE ELÉCTRICO O LESIONES

MEDIDAS DE SEGURIDAD IMPORTANTES

ADVERTENCIA: Para evitar lesiones, se deben observar las medidas de seguridad básicas, incluyendo las siguientes:

1. LEA Y CUMPLA TODAS LAS MEDIDAS DE SEGURIDAD

y todos los avisos importantes indicados en la bomba, antes de usarla. De lo contrario, podría ocasionar daños a esta unidad.

2. PELIGRO

Para evitar un posible choque eléctrico, se deben tomar medidas de seguridad especiales, dado que se emplea agua en el uso de este equipo. En cada una de las situaciones siguientes, no intente realizar usted mismo las reparaciones; devuelva la bomba a un servicio autorizado, si todavía está bajo garantía, o deséchela.

- Si la bomba muestra algún signo anormal de fuga, desconecte el cable de la fuente de alimentación y retírela del agua.
- Examine cuidadosamente la bomba luego de la instalación. No deberá enchufarla si hay agua en las piezas que no deben mojarse.
- No haga funcionar la bomba si el cable o enchufe están dañados, si no funciona apropiadamente o si se ha caído o dañado de alguna manera. El cable de este aparato no puede ser reemplazado. Si el cable está dañado, deberá desechar la unidad. Nunca corte el cable.
- El tomacorriente deberá estar siempre por encima del nivel de la unidad. Si el enchufe o el tomacorriente se mojan, NO desenchufe el cable. Desconecte el fusible o el interruptor que provee de energía a la unidad. Luego, desconchufe y observe si hay presencia de agua en el tomacorriente.

3. Para reducir el riesgo de lesiones, se recomienda supervisar de

cerca a los niños cuando hacen funcionar la bomba o están cerca de ella.

4. Para evitar lesiones, no toque las piezas móviles o calientes.

PRECAUCIÓN

5. Siempre desenchufe o desconecte la bomba del tomacorriente antes de poner o sacar piezas y mientras realice su instalación y mantenimiento o la manipule. Cuando coloque la bomba o la retire del agua, desconecte siempre el enchufe eléctrico principal. Nunca tire del cable para desenchufar el aparato. Tómelo del enchufe y desconéctelo. Siempre desenchufe la bomba cuando no se usa.

PRECAUCIÓN:

ESTA ES UNA BOMBA PARA FUENTES DE AGUA.

Esta bomba ha sido evaluada para uso con agua únicamente. No emplee la bomba con otra función para la que no fue destinada (en piscinas, baños, etc.). El uso de accesorios no recomendados o vendidos por el fabricante puede crear situaciones peligrosas.

- No use la bomba en piscinas u otros lugares donde se sumerja gente.
 - Esta bomba es ideal para agua con temperaturas hasta de 35° C.
 - No use esta bomba con líquidos inflamables o bebidas.
- No instale o guarde la bomba en un lugar donde esté expuesta a temperaturas bajo cero. Protéjala de la exposición directa al sol.
 - Cerchiórese de que la bomba esté colocada en una superficie plana. Contrólela regularmente; no la deje sin supervisión por largos periodos. No permita que la bomba funcione seca, deberá estar sumergida completamente en agua. Nunca deberá funcionar fuera del agua.
 - Si necesitara una extensión, cerchiórese de que la conexión sea hermética y a prueba de polvo. Se deberá usar un cable con calibre apropiado. Un cable para un amperaje o vataje inferior al de la bomba puede sobrecalentarse. Se debe tener cuidado al colocar el cable de tal manera que nadie pueda tropezar con él ni tirar del mismo. La conexión deberá realizarla un electricista calificado.
 - No utilice esta bomba en exteriores. Es para uso doméstico únicamente.

CONSERVE ESTAS INSTRUCCIONES PARA REFERENCIA FUTURA

Observar fielmente las instrucciones referidas a la instalación, la conexión eléctrica y al mantenimiento asegura el uso eficiente de esta Fuente de agua.

PRECAUTION!
ATTENTION!
VORSICHT!
¡CUIDADO!
CUIDADO!

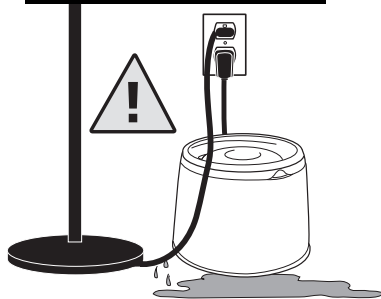



FRESH & CLEAR

SAFETY TIPS
CONSEILS DE SÉCURITÉ
SICHERHEITSHINWEISE
CONSEJOS SOBRE SEGURIDAD
DICAS DE SEGURANÇA

INSTRUÇÕES RELATIVAS A RISCO DE INCÊNDIO, CHOQUE ELÉTRICO OU FERIMENTO

INSTRUÇÕES IMPORTANTES DE SEGURANÇA

PRECAUÇÕES: Para evitar ferimento, precauções básicas de segurança devem ser observadas, incluindo as seguintes:

1. LEIA E OBSERVE TODAS AS INSTRUÇÕES DE SEGURANÇA

e todos os importantes avisos indicados no aparelho antes de utilizar a bomba. A inobservância desse procedimento poderá resultar em danos para este aparelho.

2. PERIGO

Para evitar choque elétrico, deve-se tomar cuidado especial, principalmente devido a ser produto utilizado com água. Para cada uma das situações enumeradas abaixo, não tente fazer reparos você mesmo; devolva-o ao serviço autorizado, se ainda estiver na garantia, ou descarte-o.

- A. Se a bomba apresentar qualquer sinal de gotejamento anormal, retire o fio elétrico da tomada e o aparelho da água.
- B. Examine atentamente o aparelho depois de instalá-lo. Não o coloque na tomada se houver água em componentes que não deveriam estar úmidos.
- C. Não deixe funcionar o aparelho se o fio elétrico ou a tomada estiverem danificados, se estiver funcionando mal ou se o aparelho tiver caído ou esteja apresentando um dano qualquer. O fio elétrico deste aparelho não pode ser substituído: se o fio estiver danificado, o aparelho deverá ser descartado. Nunca corte o fio.
- D. A tomada elétrica deve sempre estar acima do nível do bebedouro. Se a tomada do aparelho ou a tomada mural ficarem úmidos, NÃO retire o aparelho da tomada. Desligue a corrente elétrica que alimenta o aparelho. Só depois retire o aparelho da tomada e examine-o quanto à presença de água na tomada.

- 3. Para reduzir riscos de ferimento, supervisão constante será necessária quando crianças utilizam ou estiverem nas imediações do aparelho.
- 4. Para evitar ferimentos, não toque em componentes em movimento ou quentes.

5. CUIDADO

Sempre retire da tomada o aparelho antes de inserir ou retirar componentes, ou quando o aparelho estiver sendo instalado ou manuseado. Ao inserir ou remover a bomba da água, sempre desligue a corrente elétrica que alimenta a tomada. Nunca retire o aparelho da tomada puxando o fio elétrico. Segure a tomada do aparelho para retirá-lo da tomada mural. Desligue o aparelho da tomada quando não estiver sendo utilizado. Nunca levante a bomba pelo fio elétrico.

6. CUIDADO:

ESTA É UMA BOMBA PARA BEBEDOURO.

Esta bomba foi concebida para uso apenas em água. Não a utilize para outros fins (isto é, piscinas, banheiras, etc.). O uso de componentes não recomendados ou não vendidos pelo fabricante podem comprometer as condições de segurança.

- Não utilize a bomba em piscinas ou qualquer outro local onde pessoas estejam imersas.
- Esta bomba é conveniente para utilização em água com temperatura até 35°C.
- Não utilize esta bomba com líquido inflamáveis ou bebidas.
- 7. Não instale ou conserve este aparelho em locais expostos a temperaturas abaixo de 0° C. Proteja a bomba da luz direta do sol.
- 8. Assegure-se de que o aparelho está instalado em superfície lisa e nivelada. Verifique regularmente o aparelho. Não o deixe sem cuidado por períodos muito longos. Não permita que a bomba funcione sem água. A bomba deve estar completamente imersa em água. Nunca a deixe funcionar fora da água.
- 9. Se um fio de extensão for necessário, assegure-se que a conexão é isolada e a prova de poeira. Utilize um fio de extensão com a especificação apropriada. Um fio com menos voltagem ou amperagem causará superaquecimento do aparelho. Deve-se cuidar para que o fio não fique no caminho, evitando que cause tombos ou que o aparelho venha a ser desligado. A conexão elétrica deve ser executada por eletricitista qualificado.
- 10. Não utilize esta bomba fora de casa. Esta bomba deve ser utilizada apenas para uso doméstico.

CONSERVE ESTAS INSTRUÇÕES PARA REFERÊNCIA FUTURA

A integral observação das instruções de instalação, de conexão elétrica e de manutenção permitirá o uso seguro e eficiente desta bebedouro.

11

Place fountain directly beneath faucet and fill. As the fountain fills with water, the red water level indicator on the top of the fountain will begin to rise. Fountain is filled to capacity when the red water level indicator is fully visible. Note: if you prefer, you can fill the fountain by using a pitcher rather than placing it under the faucet.

Placer l'abreuvoir directement sous le robinet pour le remplir. Au fur et à mesure que l'abreuvoir s'emplit d'eau, l'indicateur de niveau rouge sur le dessus de l'abreuvoir commencera à s'élever. L'abreuvoir est plein à capacité lorsque l'indicateur rouge est complètement visible. Note : Il est également possible de remplir l'abreuvoir en utilisant un pichet plutôt que de le remplir en le plaçant sous le robinet.

Stellen Sie den Trinkbrunnen direkt unter den Wasserhahn und befüllen Sie ihn mit Wasser. Wenn der Wasserpegel im Trinkbrunnen steigt, steigt auch die rote Wasserstandsanzeige am oberen Rand der Einheit. Der Trinkbrunnen ist ganz mit Wasser befüllt, wenn die rote Wasserstandsanzeige vollständig zu sehen ist. Hinweis: Wenn Sie die Einheit nicht unter den Wasserhahn stellen möchten, können Sie den Trinkbrunnen auch mithilfe eines Wasserkruges befüllen.

Coloque la fuente directamente bajo el grifo y llénela. A medida que se llene de agua, el indicador de nivel de agua rojo en la parte superior de la fuente empezará a levantarse. La fuente está totalmente llena, cuando el indicador de nivel de agua se ve completamente. Nota: si lo prefiere, puede llenar la fuente con una jarra en lugar de colocarla debajo del grifo.

Coloque o bebedouro diretamente sob a torneira da pia. Ao encher, o indicador vermelho de nível de água, na tampa do bebedouro, começa a subir. O bebedouro está cheio quando o indicador vermelho de nível de água estiver completamente visível. Nota: se preferir, utilize uma jarra para encher o bebedouro.

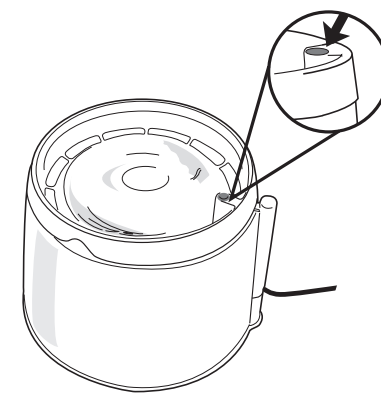
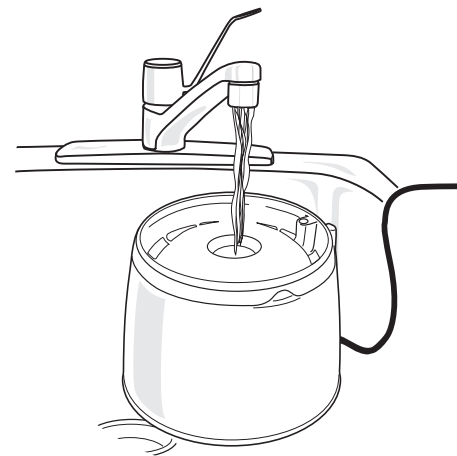

USAGE
UTILISATION
VERWENDUNG
USO
UTILIZAÇÃO



FRESH & CLEAR®

USAGE
UTILISATION
VERWENDUNG
USO
UTILIZAÇÃO

CONTENTS
CONTENU
INHALT
CONTENIDO
CONTEÚDO

9

Place filter on top of filter holder, and press down firmly to ensure the filter is secured underneath the tabs. Note: Install filter with foam-side facing up and carbon-side facing down.

Déposer le filtre sur le dessus du support et appuyer fermement pour s'assurer que le filtre est bien en place en dessous des encoches. Note : Installer le filtre avec le côté mousse sur le dessus et le côté charbon en dessous.

Legen Sie den Filter auf die Filterhalterung und drücken Sie ihn fest herunter, damit er sicher unter den Stiften liegt. Hinweis: Montieren Sie den Filter mit der Schaumstoffseite nach oben und der Aktivkohleseite nach unten.

Coloque el filtro en la parte superior de su sujetador y presione hacia abajo con firmeza para asegurarse que el filtro encaje debajo de las lengüetas. Nota: instale el filtro con el lado de espuma hacia arriba y el lado de carbón hacia abajo.

Coloque o filtro na parte superior do suporte e pressione para assegurar que o filtro encaixou nas presilhas. Nota: instale o filtro com a face de espuma para cima e a face de carvão para baixo.

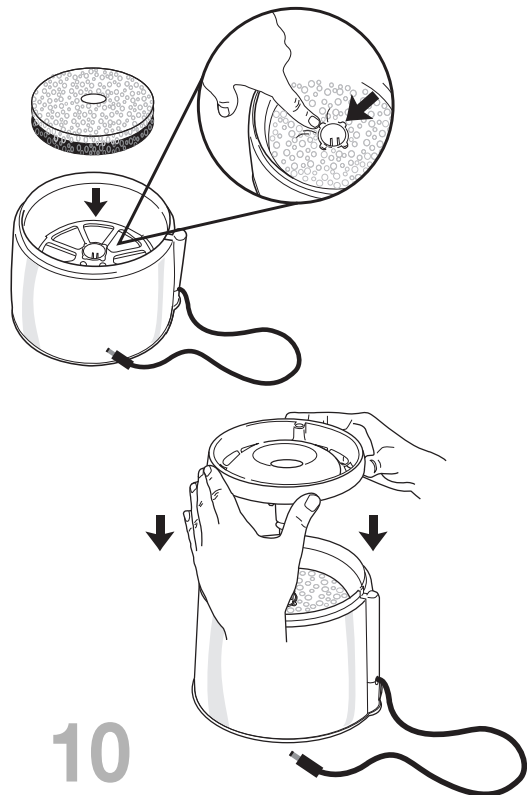

10

Replace top of fountain.

Replacer le dessus de l'abreuvoir.

Setzen Sie das Top der Einheit wieder auf.

Coloque la tapa de la fuente.

Recoloque a tampa do bebedouro.

1x Top
Dessus
Top
Tapa
Tampa

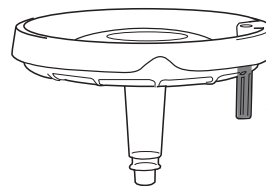

Water Level Indicator
Indicateur de niveau d'eau
Wasserstandsanzeige
Indicador de nivel de agua
Indicador de nível da água

1x Foam/Carbon Filter
Filtre mousse/charbon
Schaumstoff/Aktivkohle-Filter
Filtro de espuma/carbón
Filtro de espuma/carvão

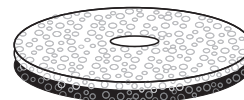

1x Filter Holder
Support du filtre
Filterhalterung
Sujetador del filtro
Filtro de espuma/carvão



1x Power Cord Holder
Passe-cordon
Kabelhalter
Sujetador del cable
Suporte fixador do fio elétrico



1x Base
Base
Bodenteil
Base
Base

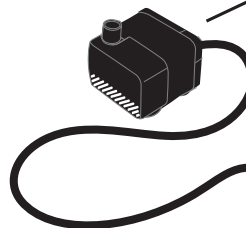
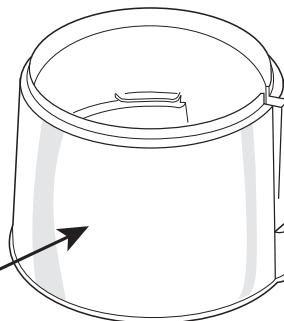

1x Pump with electrical cord
Pompe avec cordon électrique
Pumpe mit Stromkabel
Bomba con cable eléctrico
Bomba com fio elétrico

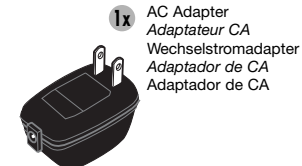

1x AC Adapter
Adaptateur CA
Wechselstromadapter
Adaptador de CA
Adaptador de CA



FRESH & CLEAR®

USAGE
UTILISATION
VERWENDUNG
USO
UTILIZAÇÃO

USAGE
UTILISATION
VERWENDUNG
USO
UTILIZAÇÃO

1

Remove unit from box. Remove poly bag from filter and set aside.

Sortir l'appareil de la boîte. Retirer le filtre du sac de polyéthylène et le mettre de côté.

Nehmen Sie die Einheit aus der Verpackung. Entfernen Sie den Plastikbeutel vom Filter und legen Sie ihn zur Seite.

Saque el aparato de la caja. Retire el filtro de la bolsa de polietileno.

Retire o aparelho da caixa. Retire o filtro do saco plástico.

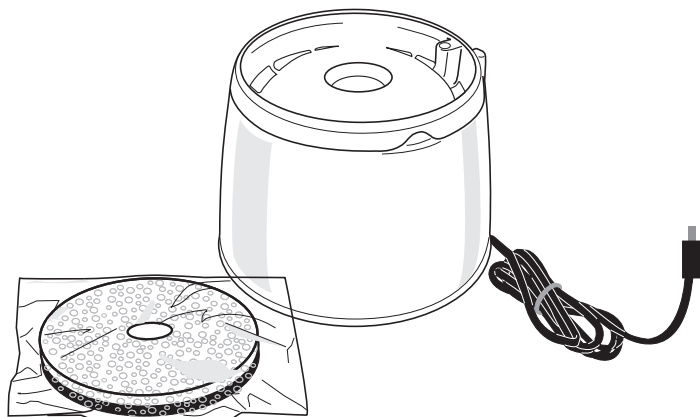

8

Replace Filter Holder. Ensure that notches on filter holder line up with grooves on inside of base, and twist clock-wise to lock into position.

Replacer le support du filtre. S'assurer que les encoches sur le support du filtre sont alignées sur les encoches à l'intérieur de la base, puis tourner dans le sens des aiguilles d'une montre pour le mettre en place.

Setzen Sie die Filterhalterung wieder ein. Achten Sie darauf, dass die Kerben im Halter auf einer Linie mit den Kerben an der Innenseite des Bodens der Einheit liegen. Drehen Sie die Halterung im Uhrzeigersinn, damit sie festsitzt.

Vuelva a colocar el sujetador del filtro. Cerciórese de que las muescas en el sujetador del filtro estén alineadas con las ranuras del interior de la base y luego gire en el sentido de las agujas del reloj para asegurar la pieza en su lugar.

Substitua o suporte do filtro. Assegure-se de que os encaixes do suporte do filtro estão alinhados com os da base. Gire no sentido horário para travar na posição correta.

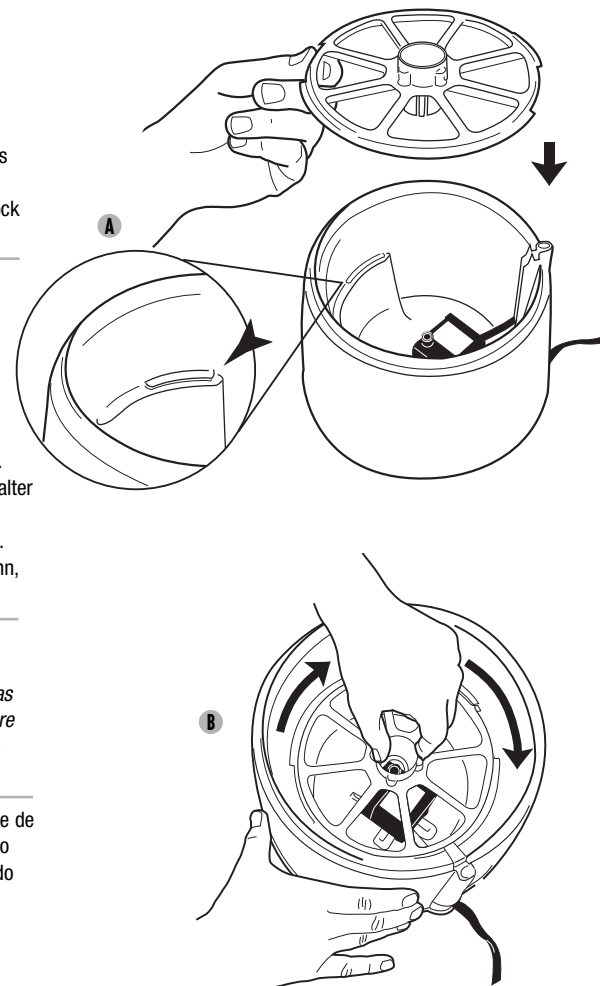



FRESH & CLEAR®

USAGE
UTILISATION
VERWENDUNG
USO
UTILIZAÇÃO

7

Slide power cord holder into groove in base. Ensure notches on the outside tip of the power cord holder line up with notches on outside of base, then press down firmly to lock into position.

Glisser le passe-cordon dans la rainure sur la base. S'assurer que les encoches sur le dessus extérieur du passe-cordon sont alignées sur les encoches à l'extérieur de la base, puis appuyer fermement pour le mettre en place.

Stecken Sie den Kabelhalter in die Kerbe im Boden der Einheit. Achten Sie darauf, dass die Kerben an der äußeren Spitze des Kabelhalters auf einer Linie mit den Kerben an der Außenseite des Bodens der Einheit liegen. Drücken Sie dann den Halter fest nach unten.

Deslice el sujetador del cable por la ranura de la base. Cerciórese de que las muescas de la punta exterior del sujetador del cable estén alineadas con las muescas del exterior de la base; luego, presione hacia abajo con firmeza para asegurar la pieza en su lugar.

Faça o suporte fixador do fio elétrico deslizar nos filetes da base. Alinhe os encaixes externos do suporte fixador com aqueles da base. Apoie firmemente para travá-lo na posição correta.

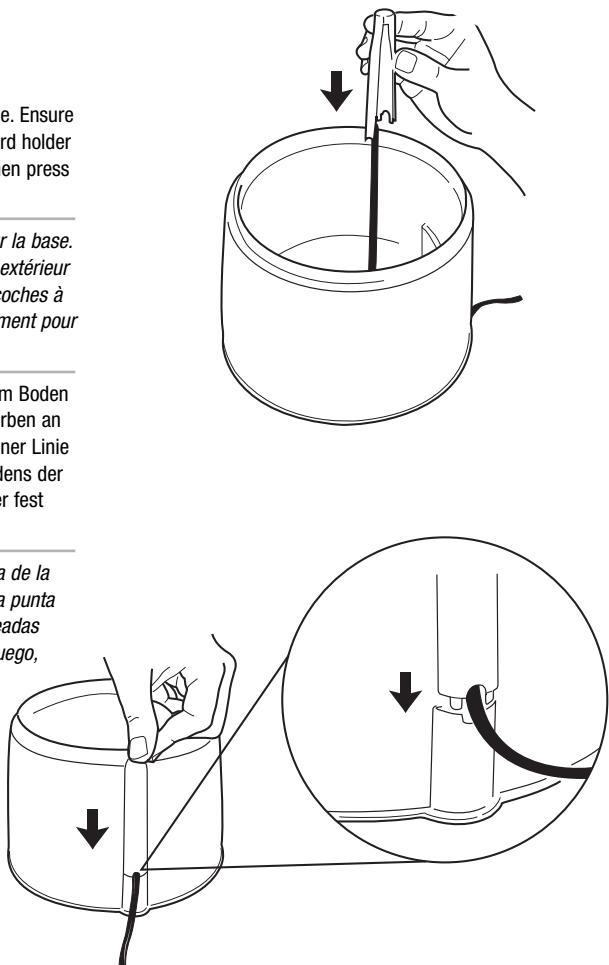

2

Fountain should be cleaned before using to remove any dirt or debris. To dismantle fountain - remove top (a), twist counter-clockwise to remove filter holder (b), remove power cord holder (c), lift up and remove pump (d).

L'abreuvoir devrait être nettoyé avant de l'utiliser afin d'enlever la saleté ou les débris. Pour démonter l'abreuvoir : retirer le dessus (a), tourner en sens inverse des aiguilles d'une montre pour ôter le support du filtre (b), enlever le passe-cordon (c), soulever et retirer la pompe (d).

Der Trinkbrunnen sollte vor dem Gebrauch gereinigt werden, um Schmutz oder Ablagerungen zu entfernen. Um den Trinkbrunnen auseinander zu bauen, müssen Sie (a) das Top abnehmen, (b) die Filterhalterung gegen den Uhrzeigersinn drehen und sie entfernen, (c) den Kabelhalter entfernen und (d) die Pumpe anheben und herausnehmen.

Deberá limpiar la fuente antes de usarla para sacar el polvo o cualquier desecho. Para desmontar la fuente: saque la tapa (a), tome el sujetador del filtro y gírelo en sentido contrario a las agujas del reloj para sacarlo (b), retire el sujetador del cable (c) y finalmente levante la bomba (d).

O bebedouro deverá ser limpo antes de ser utilizado, a fim de retirar sujeira e detritos. Para desmontar o aparelho, retire a tampa (a), desenrosque no sentido anti-horário (para a esquerda) para retirar o suporte do filtro (b), retire o suporte fixador do fio elétrico (c) e suspenda a bomba (d) para retirá-la.

USAGE
UTILISATION
VERWENDUNG
USO
UTILIZAÇÃO

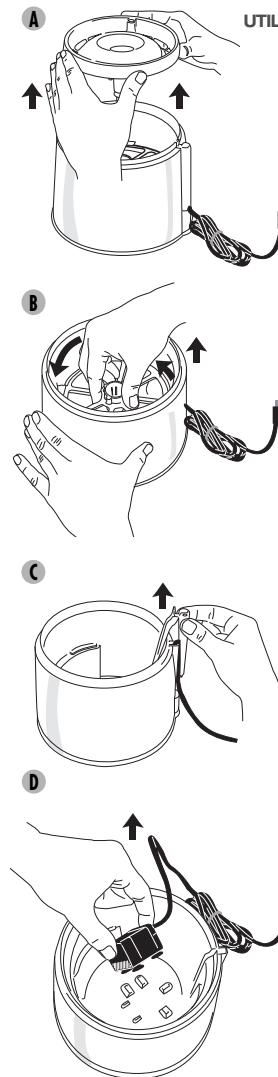



FRESH & CLEAR®

USAGE
UTILISATION
VERWENDUNG
USO
UTILIZAÇÃO

USAGE
UTILISATION
VERWENDUNG
USO
UTILIZAÇÃO

3

Wash the complete unit, including base, top, filter holder and pump (excluding the filter) with a sponge. Do not use abrasive cleansers or materials on any part of the unit. Rinse thoroughly.

Nettoyer l'appareil au complet, y compris la base, le dessus, le support du filtre et la pompe (à l'exception du filtre) avec une éponge. Ne pas utiliser de nettoyeurs ni de matériaux abrasifs sur aucune partie de l'abreuvoir. Rincer à fond.

Waschen Sie die gesamte Einheit, inklusive Boden, Top, Filterhalterung und Pumpe (außer den Filter), mit einem Schwamm. Benutzen Sie keine Scheuermittel für die Reinigung der Einheit. Gründlich abspülen.

Lave con una esponja todo el equipo, inclusive la base, la tapa, el sujetador del filtro y la bomba (excepto el filtro). No use productos o materiales de limpieza abrasivos en ninguna pieza del equipo. Enjuague muy bien.

Lave todo o aparelho, inclusive a base, a parte superior, o suporte fixador do filtro e a bomba (exceto o filtro em si) com uma esponja. Não use líquidos ou materiais abrasivos para lavar o aparelho e seus componentes. Enxague abundantemente.

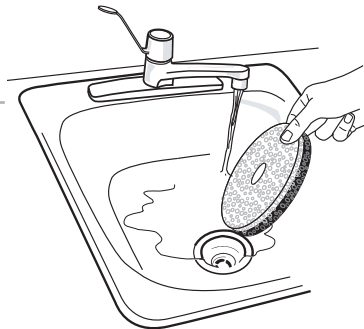
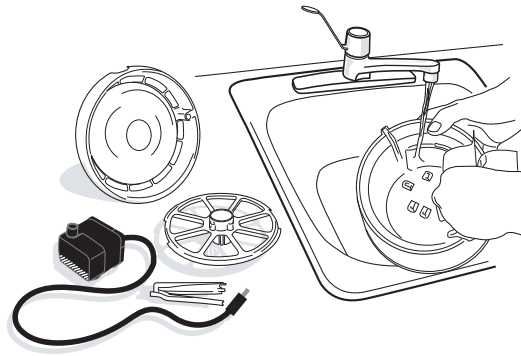

4

Rinse filter to remove excess dust.

Rincer le filtre pour retirer l'excédent de poussière.

Spülen Sie den Filter ab, um überschüssigen Staub zu entfernen.

Enjuague el filtro para sacar el exceso de polvo.

Enxague o filtro para retirar todo excesso de poeira.

5

Replace pump.

Replacer la pompe.

Setzen Sie die Pumpe wieder ein.

Vuelva a instalar la bomba.

Substitua a bomba.

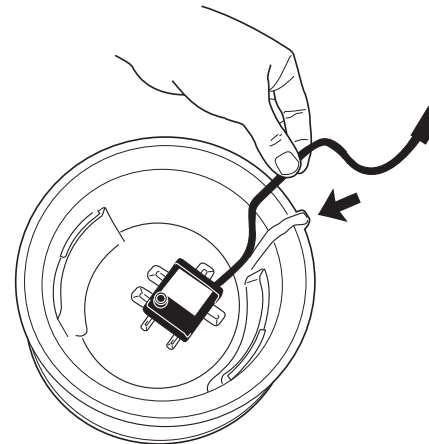
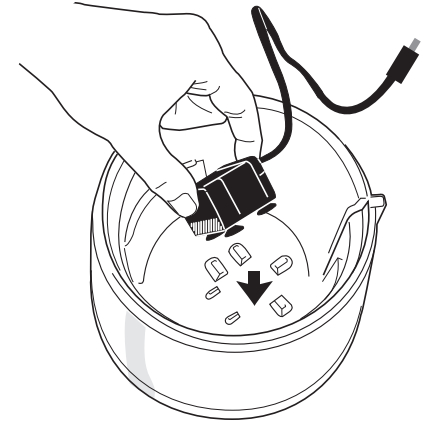

6

Re-thread power cord into groove in base.

Repasser le cordon d'alimentation dans l'ouverture de la base.

Fädeln Sie das Kabel zurück durch die Kerbe im Boden der Einheit.

Coloque nuevamente el cable en la ranura de la base.

Re-instale o fio elétrico nos filetes da base.



FRESH & CLEAR®

ACCESSORIES
ACCESSOIRES
ZUBEHÖR
ACCESORIOS
ACESSÓRIES

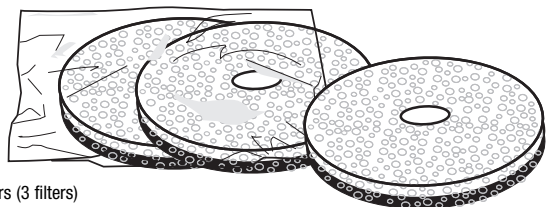

Art. # 50057

Replacement Foam/Carbon Filters (3 filters)
Filtres de rechange de mousse et de charbon (3 filtres)
Ersatz-Schaumstoff/Aktivkohle-Filter (3 Filter)
Filtros de repuesto espuma y carbón (3 filtros)
Filtros de reposição espuma e carvão (3 filtros)

SPARE PARTS
PIÈCES DE RECHANGE
ERSATZTEILE
PIEZAS DE REPUESTO
PEÇAS DE REPOSIÇÃO

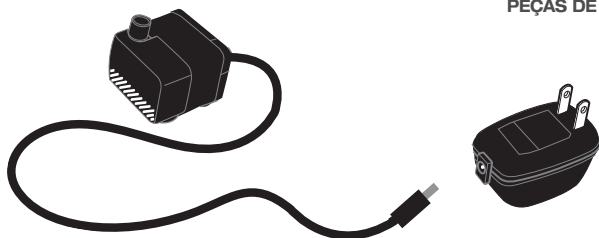

Art. # 50070

Pump with electrical cord and AC Adapter
Pompe avec cordon électrique et adaptateur CA
Pumpe mit Stromkabel und Wechselstromadapter
Bomba con cable eléctrico y adaptador de CA
Bomba com fio elétrico e adaptador de CA